

INSTRUCTIES VOOR GEBRUIK EN GARANTIE

TEMPUR® Bedden exclusief TEMPUR Arc™ en

TEMPUR ERGO® Smart Base bedden

September 2024

Inhoud

GEBRUIKSAANWIJZING	3
Welkom bij TEMPUR®	3
ALGEMENE VEILIGHEIDSinSTRUCTIES, GELDIG VOOR ALLE TYPEN BEDDEN (exclusief TEMPUR Arc™ en TEMPUR ERGO® Smart Base bedden).	3
Symbolen	4
Vervoer, verplaatsing, opslag en verwijdering	5
Die ‘geur van nieuw’	5
Zie de aanvullende gebruiksaanwijzing	5
Brandveiligheid	6
Montage	6
Reiniging en onderhoud	6
AANVULLENDE INSTRUCTIES VOOR HET GEBRUIK VAN VERSTELBARE BEDDEN	7
Wat te doen bij problemen	8
Aanvullende informatie over de batterijen in de afstandsbedieningen	8
Noodverlaging	9
Aanvullende informatie over reiniging en onderhoud van de elektrische onderdelen	11
Verwijdering van elektrische onderdelen	11
Ontmanteling van de motorunit	12
CONFORMITEITSVERKLARING	13
GARANTIE	15
Uitsluitingen	17
LIJST VAN BEDDEN DIE ONDER DE GEBRUIKSAANWIJZING EN DE GARANTIE VALLEN:	19

In geval van tegenstrijdigheden tussen de vertalingen van deze tekst prevaleert de betekenis van de Engelstalige versie.

GEBRUIKSAANWIJZING

Welkom bij TEMPUR®

Wij danken u en feliciteren u met uw keuze voor TEMPUR®.

In deze gids staat alles wat u moet weten over de zorg voor uw bed en hoe u eruit kunt halen wat erin zit.

ALGEMENE VEILIGHEIDSINSTRUCTIES, GELDIG VOOR ALLE TYPEN BEDDEN (exclusief TEMPUR Arc™ en TEMPUR ERGO® Smart Base bedden).

Deze algemene veiligheidsinstructies gelden voor alle typen bedden, met uitzondering van de TEMPUR Arc™ en TEMPUR ERGO® Smart Base bedden.

De volledige lijst van bedden waarvoor deze gebruiksaanwijzing geldt, is te vinden op bladzijde 19 aan het eind van dit document.

In de volgende hoofdstukken zullen onderstaande termen worden gebruikt om u op mogelijk gevaarlijke situaties te attenderen. Houd er rekening mee dat het niet opvolgen van deze aanwijzingen kan leiden tot ernstige verwondingen of schade aan het product.



GEVAAR

Wees u bewust van een onmiddellijke gevaarlijke situatie, die de dood of kritieke verwondingen kan veroorzaken, als u deze niet vermijdt.



WAARSCHUWING

Wees u bewust van een gevaarlijke situatie, die de dood of kritieke verwondingen kan veroorzaken, als u deze niet vermijdt.



VOORZICHTIG

Wees u bewust van een gevaarlijke situatie, die lichte of matige verwondingen kan veroorzaken, als u deze niet vermijdt.

BELANGRIJK

Wees u bewust van een gevaarlijke situatie, die schade aan het product en/of andere eigendommen kan veroorzaken, als u deze situatie niet vermijdt.

OPMERKING

Richt uw aandacht op praktische aanwijzingen en adviezen.

Symbolen

De volgende symbolen worden gebruikt op het product, de verpakking, de montagehandleiding of deze gebruiksaanwijzing.



AEEA-label: is zichtbaar op elektrische en elektronische apparatuur in de EU. Het geeft aan dat het product gescheiden moet worden ingezameld met het oog op terugwinning en recycling.



CE-gecertificeerde elektrische apparatuur in overeenstemming met EU-regelgeving



Fabrikant



Open de verpakking voorzichtig, zodat het product en de onderdelen ervan niet beschadigd raken. Verwijder de verpakking zo veilig en duurzaam mogelijk in uw eigen omgeving.



Door twee personen te monteren



Vermijd open vuur



Raadpleeg de gebruiksinstructies.



Hoofdeinde



Voeteneinde



Voorkom dat er door kinderen met het toestel wordt gespeeld



Houd uw voeten op een veilige afstand

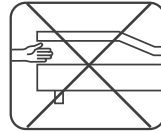

Beknellingsgevaar - let op uw handen/vingers



Tillen met twee personen



Deze kant boven



Het PAP-logo vermeldt de recyclingcode, die aangeeft waarvan de verpakking is gemaakt.



Droog houden



Snij niet diep in de verpakking. Breekbaar.



Vochtigheidsgraad



Informatie voor het sorteren van verpakkingsmateriaal, geldt alleen voor Frankrijk

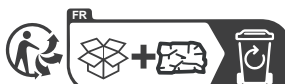
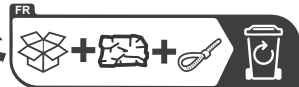

Vervoer, verplaatsing, opslag en verwijdering



VOORZICHTIG

- Verplaats het bed en de onderdelen ervan met ten minste twee personen.
- Bewaar het product in een droge omgeving (max. 65% relatieve luchtvochtigheid).
- Houd u altijd aan de veiligheidsinstructies in de montagehandleidingen en op de productlabels.

BELANGRIJK

Verpakkingen moeten worden gesorteerd in recyclebare onderdelen en vervolgens volgens de plaatselijke milieuregelgeving worden verwijderd. Raadpleeg uw gemeente of uw leverancier voor recyclingadvies.

Die 'geur van nieuw'

Sommige mensen ruiken een lichte geurtje aan hun nieuwe TEMPUR ARC™ product zodra het uitgepakt is. Dit is volkomen onschadelijk en zal verdwijnen als het product enige tijd gebruikt is.

Zie de aanvullende gebruiksaanwijzing

Lees onderstaande informatie goed door, omdat er richtlijnen in staan over hoe u het product moet gebruiken en over wat u de eerste paar maanden kunt verwachten.



WAARSCHUWING

- Uitsluitend voor huishoudelijk gebruik.
- Gooi al het verpakkingsmateriaal onmiddellijk weg, aangezien het verstikkingsgevaar kan opleveren.
- Gebruik geen accessoires/toevoegingen die niet door de fabrikant zijn aanbevolen.

BELANGRIJK

- Gebruik het product niet in een vochtige omgeving.
- Vermijd het gebruik van dit product in de buitenlucht
- Gebruik het product niet op een plek die wordt gereinigd met behulp van een geautomatiseerd wassysteem.
- Met het oog op een veilig en duurzaam gebruik van het product is het maximaal toegestane gewicht dat op de bedbodem mag rusten 150 kg (bewegend gewicht) per enkele bedbodem. De gewichtslimiet geldt zowel wanneer u slaapt als wanneer u zit of op de bedrand zit.

Houd er rekening mee dat de fabrikant niet verantwoordelijk kan worden gesteld voor overbelasting.

Brandveiligheid

Bedproducten voldoen aan de veiligheidsnormen, die per product of per regio kunnen verschillen. Meer informatie is op verzoek beschikbaar.

Onachtzaamheid veroorzaakt brand. Wij raden dringend aan om niet te roken in bed.



WAARSCHUWING

- Brandgevaar: houd de producten uit de buurt van open vuur.

Montage

ZIE DE MONTAGEHANDLEIDINGEN VOOR ALLE INSTALLATIERICHTLIJNEN voor een correcte en veilige montage.

Reiniging en onderhoud

Een schone slaapkamer kan grote invloed hebben op uw slaapomgeving en daarmee de kwaliteit van uw slaap.

Om het bed er steeds goed uit te laten zien, raden we aan om het regelmatig te stofzuigen met een zachte borstel, bij voorkeur eens per week. Zo wordt het oppervlak voorzichtig en zonder het textiel te beschadigen stofvrij gemaakt en hoopt zich minder stof op.

BELANGRIJK

- Verwijder vlekken altijd zo snel mogelijk, voordat ze de vezels kunnen binnendringen. Anders kan een blijvende vlek het gevolg zijn.
- Vermijd inweken, want het vocht kan door de stof sijpelen en het onderliggende materiaal beschadigen.
- Wrijf NIET te hard over het materiaal om een vlek te verwijderen, want dan kan het materiaal beschadigd raken.

OPMERKING

- Als er vloeistof wordt gemorst, dep dan zo veel mogelijk vloeistof met keukenpapier of een katoenen doek, om te voorkomen dat er een blijvende vlek ontstaat.
- De meeste vlekken kunnen worden verwijderd met handwarm water, eventueel met een pH-neutraal afwasmiddel.
- Als een vlek is opgedroogd, verwijder dan zo veel mogelijk door te stofzuigen met een zachte borstel.

AANVULLENDE INSTRUCTIES VOOR HET GEBRUIK VAN VERSTELBARE BEDDEN

Lees onderstaande informatie goed door, omdat er richtlijnen in staan over hoe u het product moet gebruiken en over wat u de eerste paar maanden kunt verwachten.



WAARSCHUWING

- Gebruik dit verstelbare bed alleen waarvoor het bedoeld is, zoals beschreven in deze handleiding.
- Verstelbare bedden mogen door onderstaande gebruikers uitsluitend onder toezicht worden gebruikt of nadat ze eerst geïnstrueerd zijn over veilig gebruik en zich volledig bewust zijn van de risico's.
 - Tot deze gebruikers behoren:
 - Kinderen van 8 jaar en ouder
 - Personen met verminderde lichamelijke, zintuiglijke of geestelijke vermogens
 - Personen met gebrek aan ervaring of kennis
- Kinderen moeten onder toezicht staan om te voorkomen dat ze met het apparaat gaan spelen.
- Reiniging en onderhoud mogen zonder toezicht NIET worden uitgevoerd door kinderen.
- Laat kinderen en/of huisdieren niet onder het bed spelen.
- Gebruik geen accessoires/toevoegingen die niet door de fabrikant zijn aanbevolen.



GEVAAR

- Niet gebruiken in een omgeving waar brandbare en explosieve gassen of dampen aanwezig kunnen zijn (bijv. anesthesiologie).



WAARSCHUWING

- De met de elektronische accessoires meegeleverde batterijen zijn niet oplaadbaar en mogen niet in een batterijlader worden geplaatst.
- Bewaar de afstandsbedieningen op een veilige plaats als ze niet in gebruik zijn.



VOORZICHTIG

- Ga niet op de uiteinden van het frame zitten of staan als deze rechtop staan.
- Let bij het afstellen van de positie van de bedbodem extra goed op uw vingers, zodat die niet bekneld raken in het mechanisme.

BELANGRIJK

- Breng het bed in een vlakke positie als het niet in gebruik is.
- Niet gebruiken voor het heffen of laten zaken van ladingen in een industriële of technische context.
- Vermijd krachten die de waarden op het plaatje op de motor overschrijden.
- Om vervorming van het sluitwerk te voorkomen moet de bedbodem op een vlakke ondergrond worden geplaatst.



VOORZICHTIG

- Elektrische onderdelen mogen alleen worden aan- en afgesloten als de stekker uit het contact is.

Wat te doen bij problemen

Dit hoofdstuk beschrijft manieren om problemen op te lossen die zich kunnen voordoen bij de installatie of het dagelijks gebruik.

Wat te doen bij een storing:

Neem, als u te maken hebt met een storing die niet voorkomt in onderstaande tabel, contact op met uw dealer/leverancier.

Problemen	Mogelijke oorzaak	Oplossing
De afstandsbediening of de motor werkt niet. De aandrijving beweegt ineens niet.	Mogelijk is er geen netstroomtoevoer.	Controleer de stroomtoevoer en sluit zo nodig de stroom weer aan.
	De ingaande verbinding is onderbroken.	Controleer de kabels en breng ze zo nodig opnieuw in.
	De batterij van de afstandsbediening is leeg.	Controleer de batterij en vervang hem zo nodig.
	De afstandsbediening of de motor is defect.	Neem contact op met uw leverancier.

ZIE DE MONTAGEAANWIJZINGEN VOOR VERSTELBARE FRAMES VOOR HET KOPPELEN EN ONTKOPPELEN VAN AFSTANDBEDIENINGEN EN MOTOREN

Aanvullende informatie over de batterijen in de afstandsbedieningen

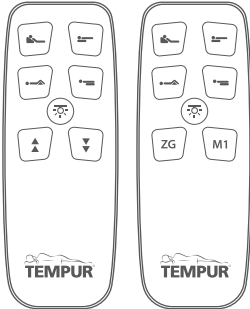
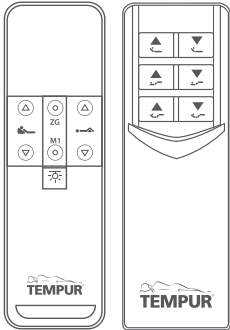
	
1 st. CR2023 3V platte-knoopcelbatterij	2 st. 1,5 V AAA-batterijen

Noodverlaging

De noodverlaging is bedoeld om het bed omlaag te kunnen brengen als er een stroomstoring optreedt en het bed in een horizontale positie moet worden gebracht.

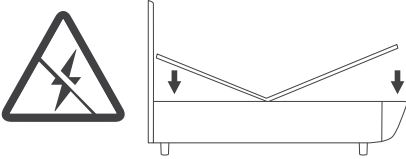

De TEMPUR® bedden hebben verschillende typen motoren. Ga, voordat u verder gaat, zorgvuldig na welk type motor uw bed heeft.

Type 1

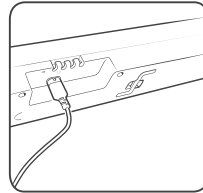
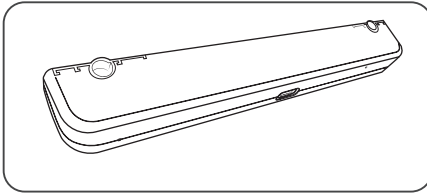

Type 2

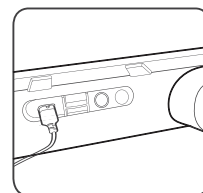
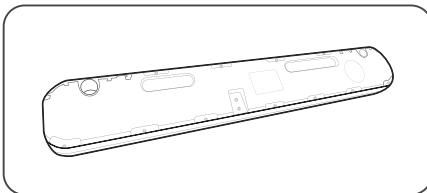

Als uw bed een Type 1-motor heeft, volgt u onderstaande stappen om uw bed handmatig te verlagen.

1. Koppel de motor los van de netspanning.
2. Pak de inbussleutel aan de zijkant van de motor (u kunt een pen of iets dergelijke gebruiken om de sleutel eruit te duwen).

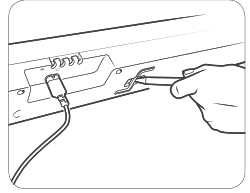

Gebruik geen elektrische schroevendraaier om het bed te verlagen. Gebruik altijd de inbussleutel.

3. Onder de motor, zitten twee openingen voor mechanische verlaging, een aan de kant van het voeteneind en een aan die van het hoofdeind.
4. Plaats de inbussleutel in de opening, één uiteinde per keer.
5. Draai de inbussleutel aan de hoofdeindkant tegen de klok in en draai de inbussleutel aan de voeteneindkant met de klok mee.

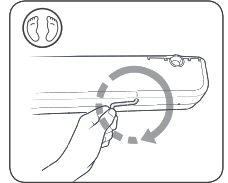
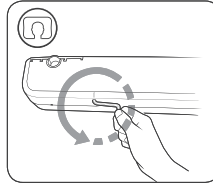

Zorg ervoor dat u de sleutel de juiste kant op draait. Als u de verkeerde kant op draait, kan de schroef vanbinnen beschadigd raken, waardoor mechanische noodverlaging onmogelijk wordt.

Als uw bed een Type 2-motor heeft, volgt u onderstaande stappen om uw bed handmatig te verlagen.

1. Koppel de motor los van de netspanning.
2. De motor is voorzien van een 9V-batterij. Sluit deze volledig aan, als dit nog niet eerder is gedaan.

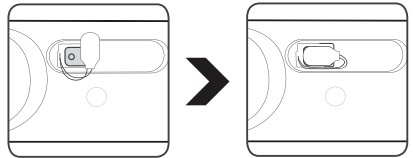

3. Druk op de knop op de motor en houd hem ingedrukt totdat het oppervlak van de bedbodem helemaal vlak ligt.

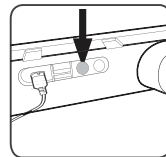

4. Vervang de 9V-batterij na elk gebruik door een nieuwe.

Aanvullende informatie over reiniging en onderhoud van de elektrische onderdelen

OPMERKING

- Sluit altijd de stroomtoevoer af voordat u het aandrijfsysteem gaat reinigen!
- Reinig de motor nooit in een geautomatiseerd wassysteem of met een hogedrukreiniger.
- Zorg ervoor dat er geen vloeistoffen de unit binnendringen. Dat kan schade aan het systeem veroorzaken.
- Gebruik geen schoonmaakmiddel dat benzeen, alcohol of soortgelijke oplosmiddelen bevat.
- Reinig de elektrische componenten zo nodig met een droog antistatisch doekje.
- Zorg ervoor dat u de aansluitkabel van de aandrijving niet beschadigt.

Verwijdering van elektrische onderdelen

Om het milieu te beschermen en voor het optimale hergebruik raden wij u aan het volgende recyclingadvies te volgen:

Elektrische en elektronische componenten

Met het oog op het milieu mogen afgedankte elektrische producten niet bij het huishoudelijk afval worden gegooid. Gelieve te recyclen waar dit mogelijk is. Raadpleeg uw gemeente of uw leverancier voor recyclingadvies en voor het adres van het dichtstbijzijnde verwerkingsstation van elektronisch afval.

Elektrische en elektronische apparatuur bevat materialen, componenten en substanties die, als ze niet op de juiste manier worden behandeld, gevaarlijk kunnen zijn en een risico vormen voor de menselijke gezondheid en het milieu.

Apparatuur die gemarkeerd is met onderstaande doorgekruiste vuilcontainer valt onder elektrische en elektronische apparatuur. Het symbool van de doorgekruiste vuilcontainer geeft aan dat elektrische en elektronische apparatuur niet bij het restafval mag worden gegooid, maar apart moet worden ingezameld.

Consumenten moeten gebruikmaken van de beschikbare inzamelsystemen om de milieupact van het verwijderen van afgedankte elektrische en elektronische apparatuur te verminderen en om de mogelijkheden voor hergebruik, recycling en terugwinning van afgedankte elektrische en elektronische apparatuur te vergroten.



Ontmanteling van de motorunit



VOORZICHTIG

- Elektrische onderdelen mogen alleen worden aan- en afgesloten als de stekker uit het contact is.
- Gevaar voor beknelling/verbrijzeling!

Zorg ervoor dat u werkzaamheden aan de aandrijving uitvoert in een positie dat er geen gewicht op rust, zodat gevaar op verbrijzeling of ander letsel wordt voorkomen.



De verwijdering van de batterijen is in de EU gereguleerd door de Batterijenverordening (Verordening (EU) 2023/1542) en daarbuiten door overeenkomstige nationale wet- en regelgeving.

De batterij mag niet bij het huishoudelijk afval worden gegooid. Raadpleeg uw gemeente of uw leverancier voor recyclingadvies.

1. Zorg ervoor dat het bed niet belast is.
2. Koppel de motor los van de stroomvoorziening.
3. Ontkoppel alle verbindingenkabels.
4. Draai het bed op zijn kant en vervolgens ondersteboven.
5. Trek de sluiters (A) stevig opzij, totdat ze er helemaal uit zijn.
6. Trek de motor zo ver naar buiten dat de beugels (C) uit de sleuven (B) komen.
7. De motor zit nu los en kan worden verwijderd.
8. Duw de sluiters (A) terug in de motor, zodat ze tijdens het transport niet zoekraken.

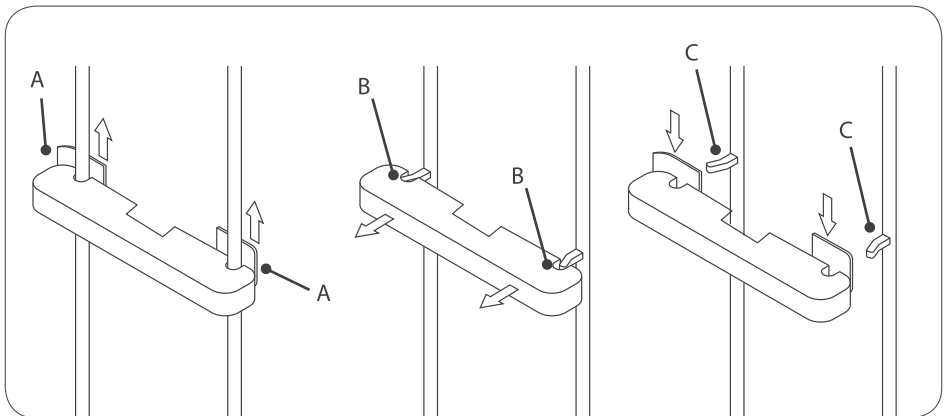

CONFORMITEITSVERKLARING

DOC000017

De fabrikant, Osäuhing Bed Factory Sweden, een dochteronderneming van Tempur Sealy International, Inc., geregistreerd op het adres Riia 66, EE-71009 Viljandi, Estland, verklaart dat de verstelbare bedbodems **TEMPUR Cloud®**, **TEMPUR Dual®**, **TEMPUR® Experience™**, **TEMPUR Move™**, **TEMPUR North™**, **TEMPUR ONE™** en **TEMPUR® Promise** zoals deze geleverd worden voldoen aan de eisen van de volgende EU-richtlijnen en -normen:

Richtlijnen	Onderwerp
Richtlijn nr. 2006/42/EG	Machinerichtlijn
Richtlijn nr. 2011/65/EU	RoHS-richtlijn
Richtlijn nr. 2014/35/EU	Laagspanningsrichtlijn
Richtlijn nr. 2014/53/EU	Radioapparatenrichtlijn
Richtlijn nr. 2014/30/EU	EMC-richtlijn
Richtlijn nr. 2009/125/EG	Ecodesignrichtlijn

Normen	Onderwerp
Norm ISO 19833:2018	Meubilair — Bedden — Testmethoden voor de bepaling van stabiliteit, sterkte en duurzaamheid
Norm EN 13759:2012	Meubilair. Bedieningsmechanismen voor uitklapbare slaapbanken Testmethoden

Gedeeltelijke conformiteit	Onderwerp
Norm EN 1725:1998	Woonmeubilair. Bedden en matrassen. Veiligheidseisen en testmethoden

Deze conformiteitsverklaring wordt afgegeven onder de exclusieve verantwoordelijkheid van de fabrikant.

Getekend op 25 juni 2024 voor en namens:

Osäuhing Bed Factory Sweden,
 een dochteronderneming van Tempur Sealy International, Inc.
 Riia 66, EE-71009 Viljandi, Estland



Indrek Aasna, algemeen directeur



Renel Pakkas, controller

CONFORMITEITSVERKLARING

DOC000017

De fabrikant, Osaühing Bed Factory Sweden, een dochteronderneming van Tempur Sealy International, Inc., geregistreerd op het adres Riia 66, EE-71009 Viljandi, Estland, verklaart dat de verstelbare bedbodems **TEMPUR FORM™** en **TEMPUR® Relaxation** zoals deze geleverd worden voldoen aan de eisen van de volgende EU-richtlijnen en -normen:

Richtlijnen	Onderwerp
Richtlijn nr. 2006/42/EG	Machinerichtlijn
Richtlijn nr. 2011/65/EU	RoHS-richtlijn
Richtlijn nr. 2014/35/EU	Laagspanningsrichtlijn
Richtlijn nr. 2014/53/EU	Radioapparatenrichtlijn
Richtlijn nr. 2014/30/EU	EMC-richtlijn
Richtlijn nr. 2009/125/EG	Ecodesignrichtlijn

Normen	Onderwerp
Norm ISO 19833:2018	Meubilair — Bedden — Testmethoden voor de bepaling van stabiliteit, sterkte en duurzaamheid
Norm EN 13759:2012	Meubilair. Bedieningsmechanismen voor uitklapbare slaapbanken Testmethoden

Gedeeltelijke conformiteit	Onderwerp
Norm EN 1725:2023	Woonmeubilair. Bedden en matrassen. Veiligheidseisen en testmethoden

Deze conformiteitsverklaring wordt afgegeven onder de exclusieve verantwoordelijkheid van de fabrikant.

Getekend op 25 juni 2024 voor en namens:

Osaühing Bed Factory Sweden,
 een dochteronderneming van Tempur Sealy International, Inc.
 Riia 66, EE-71009 Viljandi, Estland



Indrek Aasna, algemeen directeur



Renel Pakkas, controller

GARANTIE

TEMPUR®-GARANTIE

Dit document bevat de voorwaarden en uitsluitingen van de TEMPUR®-garantie voor nieuwe TEMPUR®-bedden (exclusief de TEMPUR Arc™ en TEMPUR ERGO® Smart Base bedden) die worden verkocht aan klanten over de hele wereld (met uitzondering van de Verenigde Staten en Canada).

De volledige lijst van bedden waarvoor deze garantie geldt is te vinden op bladzijde 19 aan het eind van dit document.

Wie verstrekt de TEMPUR®-garantie?

De fabrikant van de bedden is Bed Factory Sweden OÜ, een bedrijf dat in Estland is geregistreerd onder bedrijfsregistratienummer 11133916. Geregistreerd vestigingsadres: Riia mnt 66, Viljandi 71009, Estland. Bed Factory Sweden OÜ (hierna: de fabrikant) is een dochteronderneming van Tempur-Sealy International, Inc.

Wat is er gedekt?

De fabrikant garandeert dat alle nieuwe en originele bedden gedurende de geldende garantieperiode vrij zijn van materiaalfouten als gevolg van gebrekking vakmanschap of materialen (zie de paragraaf 'Voor hoelang?') tenzij het product specifiek is uitgesloten of als er een uitsluiting van toepassing is (zie de paragraaf Uitsluitingen).

De TEMPUR®-garantie is geldig voor producten die door consumenten die waar dan ook ter wereld (met uitzondering van de Verenigde Staten en Canada) voor persoonlijk gebruik en niet voor zaken, handel of beroepsuitoefening worden gekocht van de fabrikant of van een erkende leverancier. Een lijst van erkende leveranciers is te vinden op www.tempur.com

Voor hoelang?

De TEMPUR®-garantie is geldig voor de hieronder aangegeven periode en is geldig vanaf de datum van aankoop (tenzij het een show- of demonstratiemodel betreft, in welk geval de garantie op de fabrikagedatum begint).

De garantieperiode is over het algemeen zoals aangegeven in de garantietabel, maar de fabrikant raadt u aan om de garantievoorwaarden te controleren voor het land waar u het product hebt gekocht, omdat er mogelijk sprake is van een afwijkende garantietermijn. Zie hiervoor warranty.tempur.com

In geval van tegenstrijdigheden tussen de vertalingen van deze tekst prevaleert de betekenis van de Engelstalige versie.

Product: Bedden en bedonderdelen	Productgarantie	Wat is er gedekt?
Bedbodems, bedframes en hoofdborden	Vijf jaar	Materiaalfouten ten gevolge van gebrekkig vakmanschap of gebrekkige materialen.
Elektrische onderdelen van verstelbare bedden: motor, afstandsbediening en ledlampen	Twee jaar	Materiaalfouten ten gevolge van gebrekkig vakmanschap of gebrekkige materialen.

Wat doen we?

Als er een geldige claim wordt ingediend die in overeenstemming is met de TEMPUR®-garantie, zal de fabrikant naar eigen goeddunken hetzij aanbieden het defecte product te repareren hetzij aanbieden kosteloos een gelijkwaardig vervangend product te leveren.

De fabrikant vergoedt de redelijke verzendkosten voor het retourneren van het defecte product ter reparatie of ter vervanging, zolang de claim geldig is volgens de voorwaarden van deze TEMPUR®-garantie en het product wordt geretourneerd vanaf een adres in het land waar de erkende leverancier bij wie het product is gekocht, is gevestigd. Het gerepareerde product of het vervangende product zal kosteloos worden verzonden naar een adres in het land waar de erkende leverancier bij wie het product is gekocht, is gevestigd. In alle andere gevallen komen de verzendkosten in verband met reparaties en vervangingen ten laste van de koper.

In geval van vervanging zal de fabrikant zich inspannen om een vervangend product uit dezelfde productlijn te leveren. Indien echter de lijn niet meer in productie is of het product anderszins niet leverbaar is, behoudt de fabrikant zich het recht voor een vervangend product te leveren dat, naar exclusief goeddunken van de fabrikant, vergelijkbaar is met het defecte product.

De garantie biedt dekking vanaf de aankoopdatum (of fabricagedatum, als het een show- of demonstratiemodel betreft) van het oorspronkelijke product. De garantie wordt niet verlengd na de levering van een gerepareerd of vervangend product. In deze gevallen blijft de garantie geldig voor het restant van de termijn die begon op de oorspronkelijke datum van aankoop of fabricage, naargelang wat van toepassing is.

Uitsluitingen

De TEMPUR®-garantie geldt niet als:

- het product in gebruikte staat of tweedehands is aangekocht of is gekocht bij een ander dan een erkende leverancier of de fabrikant zelf. Een lijst van erkende leveranciers is te vinden op www.tempur.com
- de procedure voor het indienen van een claim op grond van de TEMPUR®-garantie (zoals uiteengezet onder het kopje 'Hoe kunt u aanspraak maken op de TEMPUR®-garantie?' hieronder) niet correct is gevolgd.
- het product niet met zorg en/of conform de instructies voor gebruik, reiniging en onderhoud, zoals beschreven in de gebruiksaanwijzing en op warranty.tempur.com, is gebruikt en/of behandeld.
- het product opzettelijk is beschadigd of beschadigd is geraakt ten gevolge van verwaarlozing, insnijding, brand, overstroming en elk ander oneigenlijk gebruik door uzelf of door derden.
- het product in weerwil van de aanbevelingen van de fabrikant nat of doorweekt is geweest.
- het product overmatig bevekt, bevuild of anderszins onhygiënisch blijkt te zijn.
- het product is gewijzigd of gerepareerd zonder voorafgaande toestemming van de fabrikant.
- het defect het gevolg is van normale slijtage.
- de motors of de afstandsbediening geopend zijn geweest of als hiermee geknoeid is; met uitzondering van de batterijcompartimenten komt de garantie te vervallen als er is geknoeid met de interne werking van deze onderdelen.
- Het product overbelast is geweest of als de gewichtsbependingen van de fabrikant niet in acht zijn genomen.

Hoe kunt u aanspraak maken op de TEMPUR®-garantie?'

Om aanspraak te maken op de garantie moet u:

- contact opnemen met de erkende leverancier bij wie u het product oorspronkelijk hebt gekocht (hierna: de verkoper) Neem als de verkoper niet actief is of geen erkende verkoper meer is, contact op met de fabrikant.
- de originele factuur of kassabon overleggen als aankoopbewijs.
- het product retourneren aan de verkoper of aan de fabrikant (maar uitsluitend als de fabrikant daarom heeft gevraagd). Als de fabrikant vaststelt dat de claim geldig is conform de voorwaarden van deze garantie, krijgt u de redelijke verzendkosten voor het terugsturen van het defecte product terugbetaald, mits het product is teruggestuurd vanaf een adres in hetzelfde land als de verkoper.

Onze aansprakelijkheid jegens u

De aansprakelijkheid van de fabrikant beperkt zich tot de kosten van reparatie en/of vervanging van het product onder de garantie op het bed. De fabrikant stelt zich dan ook niet aansprakelijk voor alle andere kosten of schade van welke aard dan ook, die voortvloeit uit de aankoop, het bezit, de verkoop of het gebruik van het product. De fabrikant sluit echter zijn aansprakelijkheid niet uit, noch beperkt hij deze, voor overlijden of persoonlijk letsel dat wordt veroorzaakt door zijn nalatigheid, fraude of onjuiste voorstelling van zaken.

De producten worden uitsluitend verkocht voor huishoudelijk en particulier gebruik. De fabrikant erkent geen aansprakelijkheid jegens u voor winstderving, bedrijfsverliezen, bedrijfsonderbreking of het verlies van zakelijke kansen.

Uw wettelijke rechten

De garantie doet geen afbreuk aan de wettelijke rechten van de consument onder de toepasselijke wetgeving, maar heeft tot doel de rechten van de consument waar nodig te versterken.

LIJST VAN BEDDEN DIE ONDER DE GEBRUIKSAANWIJZING EN DE GARANTIE VALLEN:

TEMPUR Cloud®
TEMPUR Dual®
TEMPUR Ease™
TEMPUR Exhale™
TEMPUR FORM™
TEMPUR Move™
TEMPUR ONE™
TEMPUR Relieve®
TEMPUR Stay™
TEMPUR Experience™
TEMPUR North™
TEMPUR® Promise
TEMPUR® Relaxation
TEMPUR® Sensation