

TEMPUR® Design Bed

---

GEBRUIKSAANWIJZING, ZORG EN GARANTIE

November 2024

# Inhoud

<b>GEBRUIKSAANWIJZING</b>	<b>3</b>
Welkom bij TEMPUR®	3
Algemene veiligheidsinstructies, geldig voor het TEMPUR® Design Bed	3
Symbolen	4
Vervoer, verplaatsen, opslaan en verwijderen	6
Die 'geur van nieuw'	6
Zie de aanvullende gebruiksaanwijzing	6
Brandveiligheid	7
Montage	7
Reiniging en onderhoud	7
Aanvullende instructies voor het gebruik van het TEMPUR® Design Bed met ledverlichting.	8
Wat te doen bij problemen met de ledverlichting van het Lines-hoofdbord	9
Aanvullende informatie over het Lines-hoofdbord	10
Aanvullende instructies voor het gebruik van verstelbare bedden	11
Noodverlaging, probleemoplossing en ontmanteling van de TD5 Advanced-motorunit	12
Noodverlaging	12
Wat te doen bij problemen	13
Aanvullende informatie over de batterijen in de afstandsbedieningen	13
Ontmanteling van de motorunit	14
Aanvullende informatie over reiniging en onderhoud van de elektrische onderdelen	15
Verwijdering van elektrische onderdelen	15
EU-conformiteitsverklaring	16
<b>GARANTIE</b>	<b>17</b>

# GEBRUIKSAANWIJZING

## Welkom bij TEMPUR®

Wij danken u en feliciteren u met uw keuze voor TEMPUR®. In deze handleiding staat alles wat u moet weten over de zorg voor uw TEMPUR® Design Bed en hoe u daar het beste uit kunt halen.

## Algemene veiligheidsinstructies, geldig voor het TEMPUR® Design Bed

In de volgende hoofdstukken zullen onderstaande termen worden gebruikt om u op mogelijk gevaarlijke situaties te attenderen. Houd er rekening mee dat het niet opvolgen van deze aanwijzingen kan leiden tot ernstige verwondingen of schade aan het product.



GEVAAR

Wees u bewust van een onmiddellijke gevaarlijke situatie, die de dood of kritieke verwondingen kan veroorzaken, als u deze niet vermijdt.



WAARSCHUWING

Houd rekening met een gevaarlijke situatie, die dodelijk letsel of ernstige verwondingen tot gevolg kan hebben, als u deze niet vermijdt.



VOORZICHTIG

Wees u bewust van een gevaarlijke situatie, die lichte of matige verwondingen kan veroorzaken, als u deze niet vermijdt.

BELANGRIJK

Wees u bewust van een gevaarlijke situatie, die schade aan het product en/of andere eigendommen kan veroorzaken, als u deze niet vermijdt.

OPMERKING

Richt u aandacht op praktische aanwijzingen en goede raad.

# Symbolen

De volgende symbolen worden gebruikt op het product, de verpakking of de montagehandleiding of in deze gebruiksaanwijzing.



WEEE (AEEA)-merkteken: verschijnt op elektrische en elektronische apparatuur in de EU. Het geeft aan dat het product gescheiden moet worden ingezameld met het oog op terugwinning en recycling.



CE-gecertificeerde elektrische apparatuur in overeenstemming met EU-regelgeving



Fabrikant



Open de verpakking voorzichtig, zodat het product en de onderdelen ervan niet beschadigd raken. Verwijder de verpakking zo veilig en duurzaam mogelijk in uw eigen omgeving.



Door twee personen te monteren



Vermijd open vuur



Raadpleeg de gebruiksaanwijzing.



Hoofteinde



Voeteneinde



Gebruik een schaar



Pas tijdens de montage op uw handen en vingers.



Wees voorzichtig.



Draag het frame niet door het vast te houden bij de schotels of bij het midden van de latten.



Zorg ervoor dat u bij het tillen van zware voorwerpen niet door uw rug gaat.



Gelieve te recyclen waar dit mogelijk is.



Zware voorwerpen. Wees voorzichtig en ga zo nodig met meer dan één persoon te werk.



V voorkom dat kinderen met het bed gaan spelen

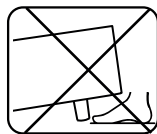

Houd voeten op een veilige afstand.

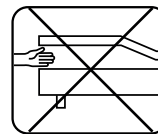

Beknellingsgevaar - let op uw handen/vingers

# Symbolen

De volgende symbolen worden gebruikt op het product, de verpakking of de montagehandleiding of in deze gebruiksaanwijzing.

	<p>Tillen met twee personen</p>		<p>Het LDPE-logo vermeldt de recyclingcode, die aangeeft waarvan de verpakking is gemaakt</p>		<p>Het PAP-logo vermeldt de recyclingcode, die aangeeft waarvan de verpakking is gemaakt.</p>	
	<p>Droog houden</p>			<p>Snijd niet diep in de verpakking. Breekbaar.</p>		<p>Vochtigheidsgraad</p>
	<p>Deze kant boven</p>		<p>Bevat breekbare voorwerpen. Breekbaar.</p>			

	<p>Informatie voor het sorteren van verpakkingsmateriaal, geldt alleen voor Frankrijk</p>		

## Vervoer, verplaatsen, opslaan en verwijderen



### VOORZICHTIG

- Probeer het bed niet in uw eentje te verplaatsen, want dat kan letsel veroorzaken. Er zijn twee personen nodig om het bed veilig te verplaatsen.
- Sla het product op in een droge omgeving (max. 65% relatieve luchtvochtigheid).
- Houd u altijd aan de veiligheidsinstructies in de montagehandleidingen en op de productlabels.
- Vraag uw gemeente of uw leverancier om advies over het verwijderen van uw gebruikte TEMPUR® Design Bed.

### BELANGRIJK

Verpakkingen moeten worden gesorteerd in recyclebare onderdelen en vervolgens volgens de plaatselijke milieuregeling worden verwijderd. Raadpleeg uw gemeente of uw leverancier voor recyclingadvies.

## Die 'geur van nieuw'

Sommige mensen ruiken een lichte geurtje aan hun nieuwe product zodra het uitgepakt is. Dit is volkomen onschadelijk en zal verdwijnen als het product enige tijd gebruikt is.

## Zie de aanvullende gebruiksaanwijzing

Lees onderstaande informatie goed door, omdat er richtlijnen in staan over hoe u het product moet gebruiken en over wat u de eerste paar maanden kunt verwachten.



### WAARSCHUWING

- Uitsluitend bestemd voor huishoudelijk gebruik
- Gooi al het verpakkingsmateriaal onmiddellijk weg, aangezien het verstikkingsgevaar kan opleveren.
- Gebruik geen accessoires/toevoegingen die niet door de fabrikant zijn aanbevolen.

### BELANGRIJK

- Gebruik het product niet in een vochtige omgeving.
- Vermijd het gebruik van dit product in de buitenlucht
- Gebruik het product niet op een plek die wordt gereinigd met behulp van een geautomatiseerd wassysteem.
- Met het oog op een veilig gebruik van de bedbodem, en om de levensduur ervan te verlengen, is het maximaal toegestane lichaamsgewicht 150 kg per enkele bedbodem. Het maximale gewicht geldt ook voor elk van de kanten van de dubbele bedbodem. De gewichtslimiet geldt zowel wanneer u slaapt als wanneer u zit of op de bedrand zit. Houd er rekening mee dat de fabrikant niet verantwoordelijk kan worden gesteld voor overbelasting.
- Breng geen wijzigingen aan in uw product en doe geen reparaties: in dat geval vervalt uw garantie.

## Brandveiligheid

Bedproducten voldoen aan veiligheidsnormen die per product en per regio kunnen verschillen. Meer informatie is op verzoek beschikbaar. Onachtzaamheid veroorzaakt brand. Wij raden dringend aan om niet te roken in bed.



### WAARSCHUWING

- Brandgevaar: houd de producten uit de buurt van open vuur.

## Montage

ZIE DE MONTAGEHANDLEIDINGEN voor een correcte en veilige montage.

## Reiniging en onderhoud

Om de uitstraling van uw bed in stand te houden raden we aan om het regelmatig te stofzuigen met een zachte borstel, bij voorkeur eens per week. Zo wordt het oppervlak voorzichtig en zonder het bed te beschadigen stofvrij gemaakt.

Houd uw bed uit direct zonlicht en uit de buurt van een directe hittebron om vervaging van de kleur van het textiel/leer te voorkomen en het leer te beschermen tegen uitdroging en scheuren. Doe overdag de gordijnen of rolluiken dicht als het bed in een zonnige ruimte staat.

### BELANGRIJK

- Verwijder vuil en vlekken altijd zo snel mogelijk, voordat het de vezels kan binnendringen. Wrijf NIET te hard over het materiaal om een vlek te verwijderen, want dan kan het materiaal beschadigd raken.
- Geef wateroplosbare vlekken, zoals limonade-, vruchtensap-, koffie- en theevlekken, niet de kans om op te drogen. Behandel ze meteen met een handwarme oplossing van shampoo en water.
- Behandel eiwathoudende vlekken, zoals bloed- en urinevlekken, met koud water en behandel zo nodig na met een oplossing van shampoo en koud water. Gebruik geen warm of heet water.
- Behandel vetvlekken, zoals vlekken van koffie met melk, mayonaise, lippenstift of balpen, met een handwarme oplossing van shampoo en water.
- Roep professionele hulp in voor het behandelen van niet-wateroplosbare vlekken, zoals boter-, olie- en schoensmeervlekken, en hardnekkige vlekken.

**BELANGRIJK**

**Echt leer** is een natuurproduct, en twee items zijn nooit identiek. Items die zijn gemaakt van de door ons gebruikte leersoorten kunnen dan ook wat kleurvariatie, kleine vlekjes en natuurlijke plooitjes bevatten, die een onderdeel vormen van de natuurlijke kenmerken van het vel. Dit zijn volkomen normale kenmerken van het leer dat wij gebruiken.

Haarspray, haargel en andere cosmetische producten kunnen het oppervlak van het leer beschadigen, dus deze moeten worden uitgewassen alvorens naar bed te gaan.

## **Aanvullende instructies voor het gebruik van het TEMPUR® Design Bed met ledverlichting.**

Lees onderstaande informatie goed door, omdat er richtlijnen in staan over hoe u het product moet gebruiken. Hij is van toepassing als u een Lines-hoofdbord met ingebouwde ledverlichting hebt gekocht of als u afzonderlijke ledverlichting voor uw bed hebt gekocht.

**Lees als u een bed met een Lines-hoofdbord hebt gekocht onderstaande informatie zorgvuldig door. Er staan richtlijnen in over het gebruik van het licht en instructies over het plaatsen van nieuwe lichtjes.**

Dit product bevat een lichtbron uit de energie-efficiëntieklasse F.

Vervanging van de ledstrip van het Lines-hoofdbord:

1. Zorg dat het bed is losgekoppeld van de stroomtoevoer voordat u de ledstrip gaat vervangen. Zo vermijdt u elk risico op een elektrische schok.
2. Ga na waar de ledstrip aan het hoofdbord is bevestigd. Trek de kabel van de ledstrip voorzichtig uit de houten opening aan de linkerkant van het hoofdbord, totdat u de connector bereikt. Zodra u de connector ziet, maakt u die los door het clipje in te drukken.
3. Maak de ledstrip voorzichtig los van de ondergrond.
4. Behandel ledverlichting als elektrisch en elektronisch afval.
5. Sluit de nieuwe ledstrip op de connector aan.
6. Breng de nieuwe ledstrip met behulp van de zelfklevende achterkant aan op de ondergrond. Verwijder het beschermende folie stap voor stap van de ledstrip en druk de ledstrip handmatig vast.
7. Sluit het bed weer aan op de stroomtoevoer en doe de ledverlichting aan om na te gaan of die naar behoren functioneert.

Lees als u uitstap-ledverlichting voor uw bed hebt gekocht de afzonderlijke instructies bij de verlichting zorgvuldig door. Er staan richtlijnen in over het gebruik en het vervangen van de verlichting.

ZIE DE MONTAGEHANDLEIDINGEN VOOR VOLLEDIGE INSTRUCTIES voor een correcte en veilige montage.



## Wat te doen bij problemen met de ledverlichting van het Lines-hoofdbord

Dit hoofdstuk beschrijft manieren om problemen op te lossen die zich kunnen voordoen bij de installatie of het dagelijks gebruik van de ledverlichting in het Lines-hoofdbord.

Wat te doen bij een storing:

*Neem, als u te maken hebt met een storing die niet voorkomt in onderstaande tabel, contact op met uw leverancier.*

Problemen	Mogelijke oorzaak	Oplossing
Ledverlichting functioneert niet.	De ledstrip is niet volledig aangesloten op de voeding.	Controleer de kabels.
	De voeding is niet volledig aangesloten op de stroomtoevoer.	Controleer de kabels.
	Ledstrip is defect.	Neem contact op met uw leverancier.
	Stroomtoevoer hapert.	Neem contact op met uw leverancier.
	Kabel is defect.	Neem contact op met uw leverancier.

## Aanvullende informatie over het Lines-hoofdbord

U kunt de hoogte van de verbinders aanpassen aan die van het matras en aan uw eigen voorkeur, maar zorg ervoor dat de bovenkant van het matras altijd onder het paneel van het hoofdbord blijft.

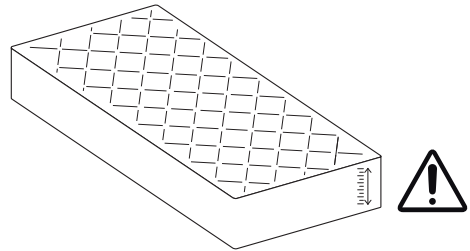

Voordat u het matras neerlegt, zorgt u ervoor dat alle verbinders in het bedframe op dezelfde hoogte zitten. Dit betreft zowel de zijverbinders als de middenverbinder.



### VOORZICHTIG

Zorg ervoor dat alle verbinders op dezelfde hoogte zitten:

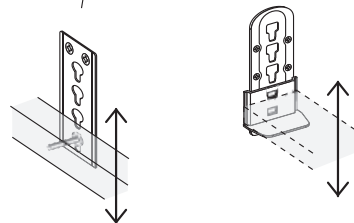
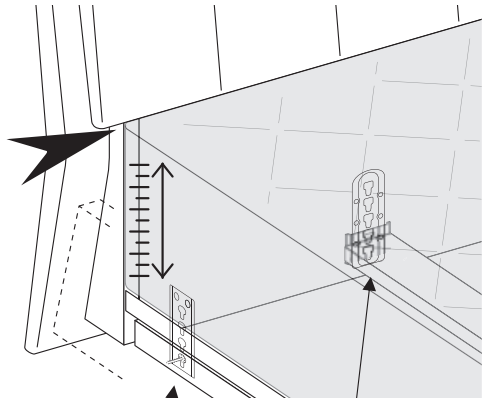
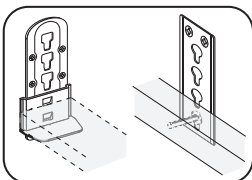
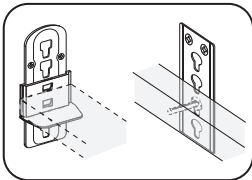
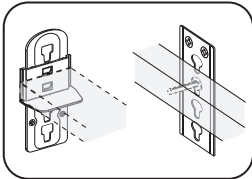
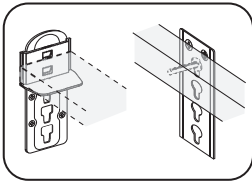

# Aanvullende instructies voor het gebruik van verstelbare bedden

Lees onderstaande informatie goed door, omdat er richtlijnen in staan over hoe u het product moet gebruiken.



## WAARSCHUWING

- Gebruik dit verstelbare bed alleen waarvoor het bedoeld is, zoals beschreven in deze handleiding.
- Verstelbare bedden mogen door onderstaande gebruikers uitsluitend onder toezicht worden gebruikt of nadat ze eerst geïnstrueerd zijn over veilig gebruik en zich volledig bewust zijn van de risico's. Tot deze gebruikers behoren:
  - Kinderen van 8 jaar en ouder
  - Personen met verminderde lichamelijke, zintuiglijke of geestelijke vermogens
  - Personen met onvoldoende ervaring of kennis
- Kinderen moeten onder toezicht staan om te voorkomen dat ze met het bed gaan spelen.
- Reiniging en onderhoud mogen zonder toezicht NIET worden uitgevoerd door kinderen.
- Laat kinderen en/of huisdieren niet op of onder het bed spelen.
- Gebruik geen accessoires/toevoegingen die niet door de fabrikant zijn aanbevolen.



## GEVAAR

- Niet gebruiken in een omgeving waar brandbare en explosieve gassen of dampen aanwezig kunnen zijn (bijv. anesthesiologie).



## WAARSCHUWING

- De met de elektronische accessoires meegeleverde batterijen zijn niet oplaadbaar en mogen niet in een batterijlader worden geplaatst.
- Bewaar de afstandsbedieningen op een veilige plaats als ze niet in gebruik zijn.



## VOORZICHTIG

- Ga niet op de uiteinden van het frame zitten of staan als dit rechtop staat.
- Let bij het afstellen van de positie van de bedbodem extra goed op uw vingers, zodat die niet bekneld raken in het mechanisme.

## BELANGRIJK

- Breng het bed in een vlakke positie als het niet in gebruik is.
- Niet gebruiken voor het omhoog of omlaag brengen van ladingen in een industriële of technische context.
- Vermijd krachten die de waarden op het motorplaatje overschrijden.
- Om vervorming van het sluitwerk te voorkomen moet de bedbodem op een vlakke ondergrond worden geplaatst.



## VOORZICHTIG

- Elektrische onderdelen mogen alleen worden aan- en afgesloten als de stekker uit het contact is.

# Noodverlaging, probleemoplossing en ontmanteling van de TD5 Advanced-motorunit

## BELANGRIJK

- Als uw bed een TD5 Advanced-motor heeft, volgt u onderstaande stappen. Lees als u een FLEX 2000 RC, FLEX 3000 RC of FLEX 4000 RC bedbodem hebt gekocht de afzonderlijke instructies bij de bedbodem zorgvuldig door.



## VOORZICHTIG

- Elektrische onderdelen mogen alleen worden aan- en afgesloten als de stekker uit het contact is.
- Gevaar voor beknelling/verbrijzeling! Zorg ervoor dat u werkzaamheden aan de aandrijving uitvoert als daar geen gewicht op rust, zodat gevaar op verbrijzeling of ander letsel wordt vermeden.

## Noodverlaging

De noodverlaging is bedoeld om het bed te verlagen als de stroom is uitgevallen en het bed in een horizontale positie moet worden gebracht.

1. Koppel de motor los van de netspanning.
2. Pak de inbussleutel aan de zijkant van de motor (u kunt een pen of iets dergelijke gebruiken om de sleutel eruit te duwen).

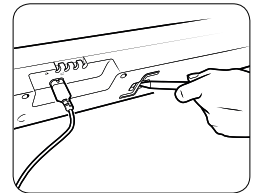

Gebruik geen elektrische schroevendraaier om het bed te verlagen. Gebruik altijd de inbussleutel.

3. Onder de motor, aan de kant van het voeteneind en het hoofdeind, zitten twee gaten voor mechanische verlaging.
4. Plaats de inbussleutel in de opening, één uiteinde per keer.
5. Draai de inbussleutel aan de hoofdeindkant tegen de klok in en draai de inbussleutel aan de voeteneindkant met de klok mee.

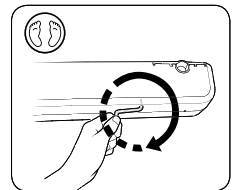
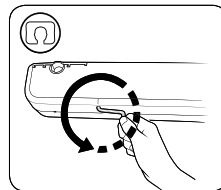

Het is belangrijk dat u de sleutel de juiste kant op draait. Als u de verkeerde kant op draait, kan de schroef vanbinnen beschadigd raken, waardoor mechanische noodverlaging onmogelijk wordt.

## Wat te doen bij problemen

Dit hoofdstuk beschrijft manieren om problemen op te lossen die zich kunnen voordoen bij de montage of het dagelijks gebruik.

Wat te doen bij een storing:

Neem, als u te maken hebt met een storing die niet voorkomt in onderstaande tabel, contact op met uw leverancier.

Problemen	Mogelijke oorzaak	Oplossing
De afstandsbediening of de motor werkt niet. De aandrijving beweegt ineens niet.	Mogelijk is er geen netstroomtoevoer.	Controleer de stroomtoevoer en sluit zo nodig de stroom weer aan.
	De ingaande verbinding is onderbroken.	Controleer de kabels en breng ze zo nodig opnieuw in.
	De batterij van de afstandsbediening is leeg.	Controleer de batterij en vervang hem zo nodig.
	De afstandsbediening of de motor is defect.	Neem contact op met uw leverancier.

ZIE DE MONTAGEAANWIJZINGEN VOOR VERSTELBARE FRAMES VOOR HET KOPPELEN EN ONTKOPPELEN VAN AFSTANDSBEDIENINGEN EN MOTOREN

## Aanvullende informatie over de batterijen in de afstandsbedieningen

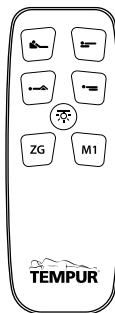

1 st. CR2023 3V platte-knoopcelbatterij

## Ontmanteling van de motorunit

1. Zorg ervoor dat het bed niet belast is.
2. Koppel de motor los van de stroomvoorziening!
3. Maak alle verbindingenkabels los.
4. Draai het bed op zijn kant en vervolgens ondersteboven.
5. Trek de sluiters (A) stevig opzij, totdat ze er helemaal uit zijn.
6. Trek de motor ver genoeg naar buiten dat de beugels (C) uit de sleuven (B) komen.
7. De motor zit nu los en kan eruit worden gehaald.
8. Duw de sluiters (A) terug in de motor, zodat ze tijdens het transport niet zoekraken.

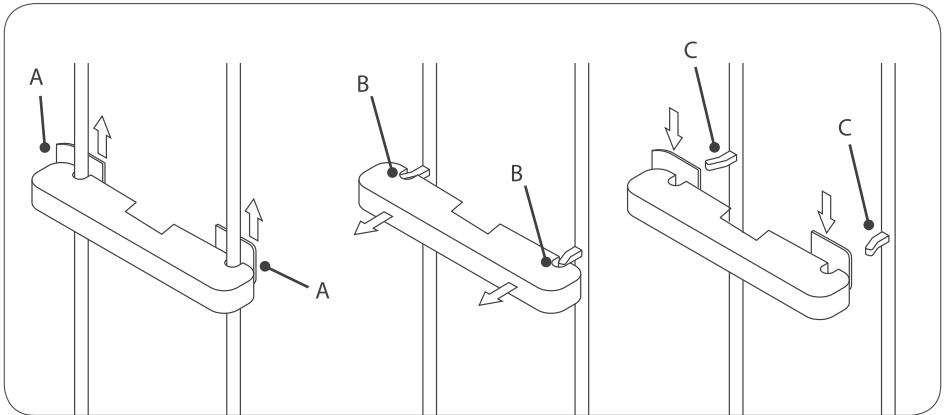

## Aanvullende informatie over reiniging en onderhoud van de elektrische onderdelen

### OPMERKING

- Sluit altijd de stroomtoevoer af voordat u het aandrijfsysteem gaat reinigen!
- Reinig de motor nooit in een geautomatiseerd wassysteem of met een hogedrukreiniger.
- Zorg ervoor dat er geen vloeistoffen de unit binnendringen. Dat kan schade aan het systeem veroorzaken.
- Gebruik geen schoonmaakmiddel dat benzeen, alcohol of soortgelijke oplosmiddelen bevat.
- Reinig de elektrische componenten zo nodig met een droog antistatisch doekje.
- Zorg ervoor dat u de aansluitkabel van de aandrijving niet beschadigt.

## Verwijdering van elektrische onderdelen

Om het milieu te beschermen en voor het optimale hergebruik raden wij u aan het volgende recyclingadvies te volgen:

### Elektrische en elektronische componenten

Met het oog op het milieu mogen afgedankte elektrische producten niet bij het huishoudelijk afval worden gegooid. Gelieve te recyclen waar dit mogelijk is. Raadpleeg uw gemeente of uw leverancier voor recyclingadvies en voor het adres van het dichtstbijzijnde verwerkingsstation van elektronisch afval.

Elektrische en elektronische apparatuur bevat materialen, onderdelen en substanties die, als ze niet op de juiste manier worden behandeld, gevaarlijk kunnen zijn en een risico vormen voor de menselijke gezondheid en het milieu.

Apparatuur die gemarkeerd is met onderstaande vuilcontainer met een kruis erdoor valt onder elektrische en elektronische apparatuur. Het symbool van de vuilcontainer met een kruis erdoor geeft aan dat elektrische en elektronische apparatuur niet bij het restafval mag worden gegooid, maar apart moet worden ingezameld.

Consumenten moeten gebruikmaken van de beschikbare inzamelsystemen om de milieu-impact van het verwijderen van afgedankte elektrische en elektronische apparatuur te verminderen en om de mogelijkheden voor hergebruik, recycling en terugwinning van afgedankte elektrische en elektronische apparatuur te vergroten.



De verwijdering van de batterijen is in de EU gereguleerd door de Batterijenverordening (Verordening (EU) 2023/1542) en daarbuiten door overeenkomstige nationale wet- en regelgeving.

**De batterij mag niet bij het huishoudelijk afval worden gegooid.** Raadpleeg uw gemeente of uw leverancier voor recyclingadvies.

# EU-conformiteitsverklaring

DOC000027

Wij, DAN-FOAM ApS  
Holmelund 43, 5560 Aarup, Denemarken

SRN-nummer: DOC000027,

verklaren dat de **TEMPUR® Design Bed verstelbare bedbodem**, zoals deze door ons geleverd wordt, voldoet aan de eisen van de volgende EU-richtlijnen en -normen:

Richtlijnen / normen	Onderwerp
Richtlijn nr. 2006/42/EG	Machinerichtlijn
Richtlijn nr. 2011/65/EU	RoHS-richtlijn
Richtlijn nr. 2014/35/EU	Laagspanningsrichtlijn
Richtlijn nr. 2014/53/EU	Radioapparatenrichtlijn
Richtlijn nr. 2014/30/EU	Richtlijn elektromagnetische compatibiliteit
Richtlijn nr. 2009/125/EG	Ecodesignrichtlijn
Gedeeltelijke conformiteit	Onderwerp
Norm EN 1725: 2024	Meubilair — Bedden — Testmethoden voor de bepaling van stabiliteit, sterkte en duurzaamheid

Deze conformiteitsverklaring wordt afgegeven onder de exclusieve verantwoordelijkheid van de fabrikant.

Getekend voor en namens:

Dan-Foam ApS

een dochteronderneming van Tempur Sealy International, Inc.

Holmelund 43, 5560 Aarup, Denemarken

Datum: 20.11.2024

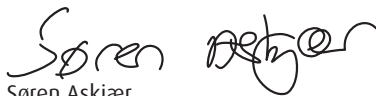

Søren Askjær,  
Finance Director



Kasper Sørensen,  
Managing Director



## GARANTIE

### TEMPUR® Design Bed GARANTIE

In dit document vindt u de voorwaarden en uitsluitingen van de TEMPUR® Design Bed Garantie voor nieuwe TEMPUR® Design Bed-producten die wereldwijd aan consumenten verkocht worden (met uitzondering van de VS en Canada).

### Wie verstrekt de TEMPUR® Design Bed Garantie?

De fabrikant van het TEMPUR® Design Bed is Dan-Foam ApS, een bedrijf dat in Denemarken geregistreerd staat onder bedrijfsregistratienummer DK-24209709. Geregistreerd vestigingsadres: Holmelund 43, 5560 Aarup, Denemarken Dan-Foam ApS is een dochteronderneming van Tempur-Sealy International, Inc.

### Wat is er gedekt?

De fabrikant garandeert dat alle nieuwe en originele bedden gedurende de geldende garantieperiode vrij zijn van materiaalfouten als gevolg van gebrekking vakmanschap of materialen (zie de paragraaf 'Voor hoelang?'), tenzij het product specifiek is uitgesloten of als er een uitsluiting van toepassing is (zie de paragraaf 'Uitsluitingen').

De TEMPUR® Design Bed-garantie is geldig voor producten die door consumenten die waar dan ook ter wereld (met uitzondering van de Verenigde Staten en Canada) voor persoonlijk gebruik en niet voor zaken, handel of beroepsuitoefening van de fabrikant of van een erkende leverancier worden gekocht. Een lijst van erkende leveranciers is te vinden op [www.tempur.com](http://www.tempur.com)

### Voor hoelang?

De TEMPUR® Design Bed-garantie geldt voor de periode die op of in de verpakking van het betreffende product of hieronder staat vermeld, vanaf de datum van aankoop (behalve wanneer het product een ex-display- of demonstratiemodel is, in welk geval de garantie begint vanaf de fabricagedatum. Showmodellen zijn uitgesloten van de TEMPUR® Design Bed-garantie)

De garantieperiode is over het algemeen de termijn oals aangegeven in de garantietabel, maar de fabrikant raadt u aan om de garantievoorwaarden te controleren voor het land waar u het product hebt gekocht, omdat er mogelijk een afwijkende garantietermijn van toepassing is. Zie hiervoor [warranty.tempur.com](http://warranty.tempur.com)

Product: Bedden en onderdelen voor bedden	Productgarantie	Wat is er gedekt?
Bedbodems, bedframes en hoofdborden	Vijf jaar	Materiaalfouten ten gevolge van gebrekkig vakmanschap of gebrekkige materialen.
Elektrische onderdelen van verstelbare bedden: motor, afstandsbediening en ledlampen	Twee jaar	Materiaalfouten ten gevolge van gebrekkig vakmanschap of gebrekkige materialen.

### Wat doen we?

Wanneer een geldige claim wordt ingediend in overeenstemming met deze TEMPUR® Design Bed-Garantie, zal de fabrikant, naar diens goeddunken, aanbieden om ofwel het defecte product te repareren ofwel gratis een gelijkwaardig vervangend product te leveren.

De fabrikant vergoedt de redelijke verzendkosten voor het terugsturen van een defect product voor reparatie of vervanging, zolang de claim geldig is onder de voorwaarden van deze TEMPUR® Design Bed-garantie en het product wordt teruggestuurd vanaf een adres in het land waar de erkende leverancier bij wie het product gekocht is, gevestigd is. Het gerepareerde of vervangende product wordt gratis afgeleverd op een adres in het land waar de erkende leverancier bij wie het product gekocht is, gevestigd is. In alle andere gevallen komen de verzendkosten in verband met reparaties en vervangingen ten laste van de koper.

In geval van vervanging zal de fabrikant zich inspannen om een vervangend product uit dezelfde productlijn te leveren. Indien echter de lijn niet meer in productie is of het product anderszins niet leverbaar is, behoudt de fabrikant zich het recht voor een vervangend product te leveren dat, naar exclusief goeddunken van de fabrikant, vergelijkbaar is met het defecte product.

De TEMPUR® Design Bed-garantie biedt dekking vanaf de aankoopdatum (of fabricagedatum in het geval van ex-display/demonstratieproducten) van het oorspronkelijke product. De garantie wordt niet verlengd na de levering van een gerepareerd of vervangend product. In deze gevallen blijft de TEMPUR® Design Bed-garantie geldig voor het restant van de termijn die begon op de oorspronkelijke datum van aankoop of fabricage, naargelang wat van toepassing is.

## Uitsluitingen

De TEMPUR® Design Bed-garantie is niet van toepassing indien:

- het product in gebruikte staat of tweedehands is aangekocht of is gekocht bij een ander dan een erkende leverancier of de fabrikant zelf. Een lijst van erkende leveranciers is te vinden op [www.tempur.com](http://www.tempur.com)
- de procedure voor het indienen van een claim onder de TEMPUR® Design Bed-garantie (zoals uiteengezet onder het kopje "Hoe kunt u een claim indienen onder de TEMPUR® Design Bed-garantie?" hieronder) niet correct gevolgd is.
- het product niet met zorg en/of conform de instructies voor gebruik, reiniging en onderhoud, zoals beschreven in de gebruiksaanwijzing en op [tempur.com](http://tempur.com), is gebruikt en/of behandeld.
- het product opzettelijk is beschadigd of beschadigd is geraakt ten gevolge van verwaarlozing, insnijding, brand, overstroming en elk ander oneigenlijk gebruik door uzelf of door derden.
- het product tegen de aanbevelingen van de fabrikant in nat of doorweekt is geweest.
- het product overmatig bevlekt, bevuild of anderszins onhygiënisch blijkt te zijn.
- het product is gewijzigd of gerepareerd zonder voorafgaande toestemming van de fabrikant.
- het defect het gevolg is van normale slijtage.
- de motors of de afstandsbediening is/zijn geopend of als er mee gerommeld is; met uitzondering van de batterijcompartimenten komt de garantie te vervallen als er is gerommeld met de interne werking van deze onderdelen.
- tegen de gewichtsbependingen van de fabrikant in overbelast of verkeerd gebruikt is.

**Hoe kunt u een claim indienen onder de TEMPUR® Design Bed-garantie?**

Om aanspraak te maken op de garantie moet u:

- contact opnemen met de erkende leverancier bij wie u het product oorspronkelijk hebt gekocht (hierna: de verkoper). Neem als de verkoper niet actief is of geen erkende leverancier meer is, contact op met de fabrikant.
- de originele factuur of kassabon overleggen als aankoopbewijs.
- het product retourneren aan de verkoper of aan de fabrikant (maar uitsluitend als de fabrikant daarom heeft gevraagd). Als de fabrikant vaststelt dat de claim geldig is conform de voorwaarden van de TEMPUR® Design Bed-garantie, krijgt u de redelijke verzendkosten voor het terugsturen van het defecte product terugbetaald, mits het product is teruggestuurd vanaf een adres in het land waar de verkoper bij wie het product gekocht is, gevestigd is.

**Onze aansprakelijkheid jegens u**

De aansprakelijkheid van de fabrikant beperkt zich tot de kosten van reparatie en/of vervanging van het product onder de TEMPUR® Design Bed-garantie. De fabrikant stelt zich dan ook niet aansprakelijk voor alle andere kosten of schade van welke aard dan ook, die voortvloeit uit de aankoop, het bezit, de verkoop of het gebruik van het product. De fabrikant sluit echter zijn aansprakelijkheid niet uit, noch beperkt hij deze, voor overlijden of persoonlijk letsel dat wordt veroorzaakt door zijn nalatigheid, fraude of onjuiste voorstelling van zaken.

De producten worden uitsluitend verkocht voor huishoudelijk en particulier gebruik. De fabrikant erkent geen aansprakelijkheid jegens u voor winstderving, bedrijfsverliezen, bedrijfsonderbreking of het verlies van zakelijke kansen.

**Uw wettelijke rechten**

De garantie doet geen afbreuk aan de wettelijke rechten van de consument onder de toepasselijke wetgeving, maar heeft tot doel de rechten van de consument waar nodig te versterken.